

026

Godkänd enligt EN215 tillsammans med/ Approved under EN215 in combination with/ Geprüft nach EN215 in kombination mit/ Approuvé selon EN215 avec/ Godkendt iht. EN215 sammen med FVR10, FVV10, FVAV10, FVR15, FVV15, FVAV 15.  
Hyväksytty EN215 mukaan FVR10, FVV10, FVAV10, FVR15, FVV15, FVAV15 kanssa.

1.

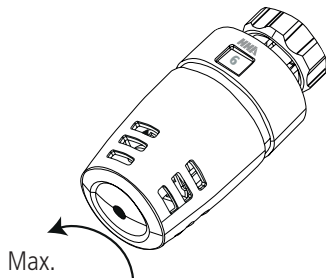

2.

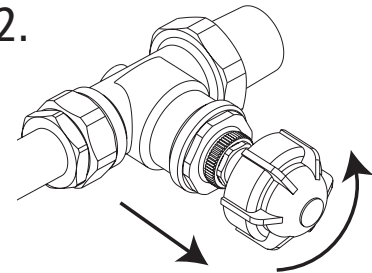

3.

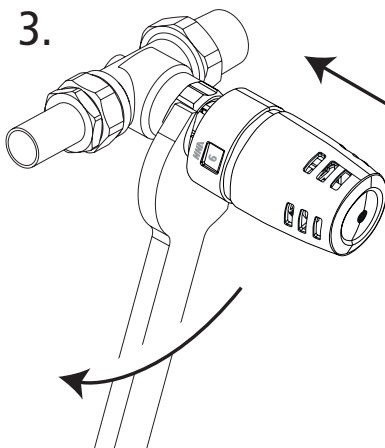

Fönster synligt !!  
Window visible!!  
Das Fenster muss sichtbar sein!  
Fenêtre visible !!  
Ikkuna näkyvässä!  
Vindue synligt!  
Vindu synlig!

4.

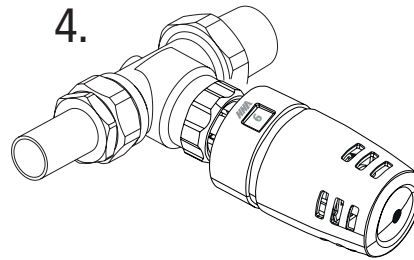

Ställ in önskad temperatur.  
Set the required temperature.  
Stellen Sie die gewünschte Temperatur ein.  
Réglez la température souhaitée.  
Aseta haluttu lämpötila.  
Indstil ønsket temperatur.  
Still inn ønsket temperatur.

0	*	1	3	5	6	7	8	9
Stängd	10	12	16	20	22	24	26	28 °C
Closed								
Geschlossen	8	10	14	18	20	22	24	26 °C
Fermée								
Kiinni								

Temp. vid stängd ventil  
Temp. when valve is fu  
Temp. bei geschl. Vent  
Temp. à vanne fermée.  
Lämpötila, kun venttiilic  
Temp. ved lukket ventil  
Ca rumstemp. / room t  
température de la pièc  
Ca. rumtemp. (2K)

Ventilen stängs för flöde när termostaten är inställd på siffran 0. Vid service/underhåll rekommenderar vi att anslutande ledning proppas.  
The valve closes the flow when the thermostat is set on the number 0th. When servicing / maintenance, we recommend connecting pipe plugged  
Das Ventil schließt den Fluss, wenn der Thermostat auf der Zahl 0. gesetzt. Bei der Wartung / Instandhaltung, empfehlen wir die Verbindungsleitung gesteckt.  
Le robinet est fermé quand la tête thermostatique est réglée sur 0. Lors de l'entretien/la maintenance, (nous recommandons de raccorder un tube de vidange).  
Venttiili sulkee virtauksen kun termostaatti on asetettu numeroon 0. Huollon ajaksi, kehotamme linjan tulpattavan.  
Ventilen lukker flow når termostaten er indstillet på 0. Ved service / vedligehold, anbefaler vi forbindelsesledning tilstoppede.  
Ventilen stenger flyt når termostaten er innstilt på 0. Ved service / vedlikehold, anbefaler vi forbindelseslinje plugget.

Max °C

Min °C

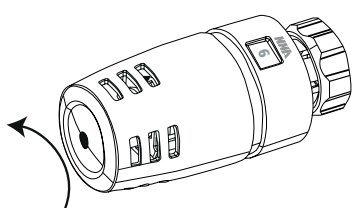

1.

Vrid till max/min begränsning.  
Turn to max/min limit.  
Auf max./min. Begrenzung drehen.  
Tournez pour atteindre la limite max/min.  
Käännä maks./min. rajoitukseen.  
Drej til maks./min.-begrænsning.  
Vri til maks./min.-begrensnig.

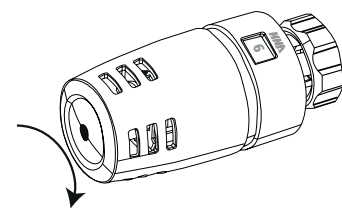

Art.nr 4855001  
Max/min begränsningsverktyg.  
Max/min limit tool.  
Werkzeug zur Einstellung der  
Begrenzung (Max./Min.).  
Outil de limitation max/min.  
Maks./min. rajoitustyökalu  
Maks./min.-begrænsningsværktøj  
Maks./min.-begrensningsverktøy.

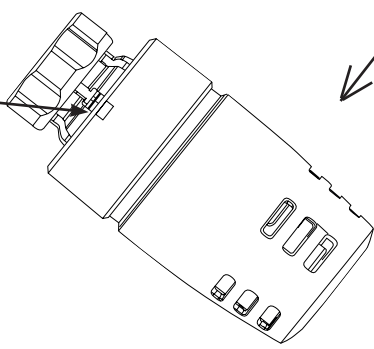

2.

1. Tryck in max begr.verktyg.  
2. Tryck in ratten 1-2 mm till stop.  
1. Press in max limit tool.  
2. Press in the wheel handle 1-2 mm until it stops  
1. Drücken Sie das Werkzeug zur max. Begrenzung ein.  
2. Drücken Sie das Rad vollständig ein (1-2 mm).  
1. Enfoncez l'outil de limitation max.  
2. Enfoncez la molette sur 1 - 2 mm pour arrêter.  
1. Paina maks. rajoitustyökalu sisään.  
2. Paina säätöpyörää 1 - 2 mm kunnes pysähtyy.  
1. Tryk maks.begr.værktøj ind.  
2. Tryk grebet 1-2 mm ind indtil stop.  
1. Trykk inn maks. begr.verktøy.  
2. Trykk hjulet inn 1-2 mm til stopp.

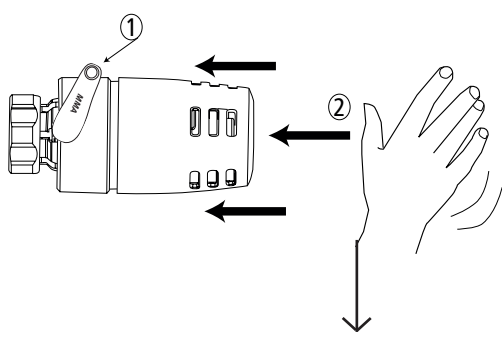

3.

Tag bort max begr.verktyg och tryck ratten till stop.  
Remove the max. limit tool and press in the wheel handle until it stops.  
Entfernen Sie das Werkzeug für die max. Begrenzung, und drücken Sie das Rad vollständig ein.  
Retirez l'outil de limitation max et appuyez sur la molette pour arrêter.  
Irrota maks. rajoitustyökalu ja paina säätöpyörää kunnes pysähtyy.  
Fjern maks.begr.værktøjet, og tryk grebet ind indtil stop.  
Fjern maks. begr. verktøy, og trykk hjulet til stopp.

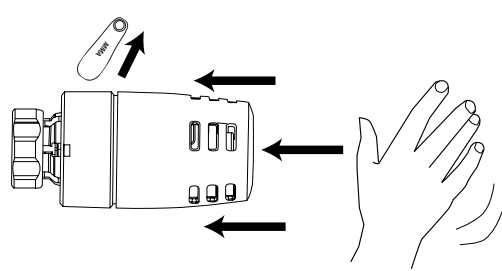

4.

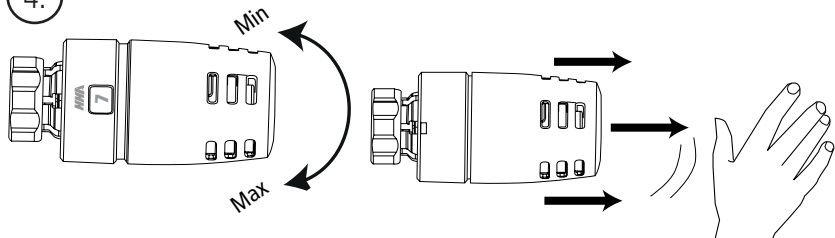

Ställ in önskad temperatur. Drag ut ratten till rätt läge.  
Set the required temperature. Pull the wheel handle to position.  
Stellen Sie die gewünschte Temperatur ein. Lassen Sie das Rad los.  
Réglez la température souhaitée. Lâchez la molette.  
Aseta haluttu lämpötila. Vapauta säätöpyörä.  
Indstil ønsket temperatur. Slip grebet.  
Still inn ønsket temperatur. Slipp hjulet.